

**I KLAUS
KLS120-40**

Pantalla estanca con placa LED
40W 1200mm



ALTA EFICIENCIA
122 lm/W

PRO



GARANÍA HIGH QUALITY

TRIDONIC

FICHA TÉCNICA · DATOS DEL PRODUCTO

Datos eléctricos	
Entrada	220 ~ 240 Vac
Frecuencia de red	50/60Hz
Potencia	40 W
Factor Potencia	>0,9
Nº de LEDs	90 chips LED
Potencia del LED	0,44 W
Clase protección IEC	Clase I
Datos fotométricos	
Eficiencia luminosa	122 lm/W
CRI (Ra)	> 80
Flujo luminoso (Nominal / Real) CCT	5300lm · 4885lm · 5700K · BF 5300lm · 4885lm · 4000K · BN
Intensidad luminosa	1759 cd
SDCM Desviación estándar ajuste de color	<3
Grado de apertura	120°
Temp. Trabajo	-10°C ~ +50°C
Nº conmutaciones	30.000
Certificaciones	CE, RoHS
Eficiencia Energética	A+
Vida útil	50.000 (L70B10)
Materiales y características físicas	
Cuerpo	PC
Difusor	PC
Acabado	Gris RAL 7035
Medidas en mm (largo x ancho x alto)	1200 X 100,56 X 72,5
Peso (g)	1500
Características	
Grado IP	IP65
Grado IK	IK08
Opciones	
Posibilidad de regulación	Opcional (Ver tabla)
Posibilidad de Kit de Emergencia	Opcional (KEU603)
Posibilidad de Sensor de Movimiento	Opcional (Interno MC605V/D) Opcional (Externo SC65D)
Embalaje	
Medida packaging	1235 X 215 X 320
Peso packaging (kg)	13,5
Unidades (unidades/caja exterior)	8 unidades

Medidas en mm

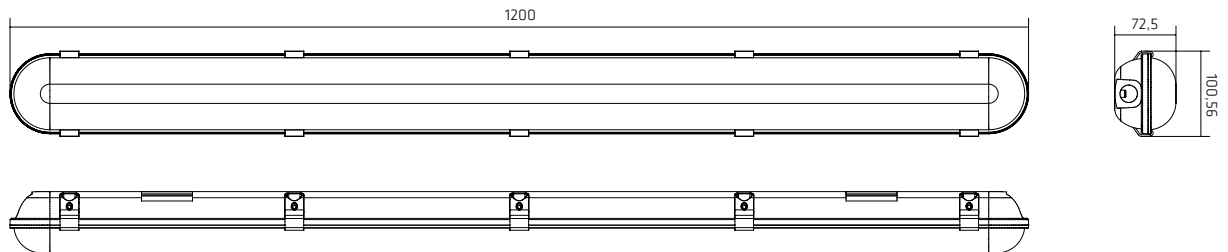



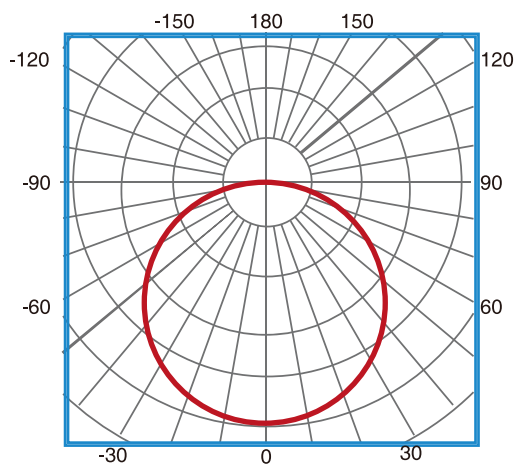

Ópticas

Ángulo de apertura 120°

H (m)	Diámetro (m)	E _{max} (lx)
1	3.25	1181
2	5.32	439
3	7.99	195
4	10.65	110



Referencias

		W				CCT	CRI
KLS120-40BF	RAL 7035	40 W	5300 lm	4800 lm	120°	BF: 5700K	> 80
KLS120-40BN	RAL 7035	40 W	5300 lm	4800 lm	120°	BN: 4000K	> 80

Opciones de regulación

	Tipo regulación
D110	Regulación 1-10V
DA	Regulación DALI o pulsador

Instalación

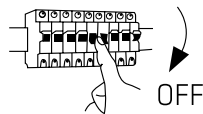

Desconectar la tensión de alimentación antes de comenzar la instalación

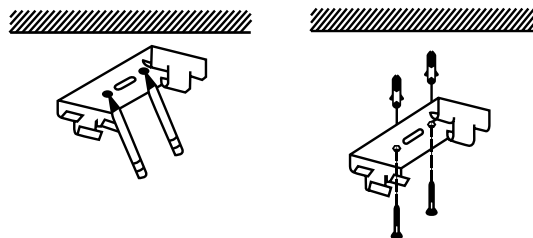

Marcar los agujeros de fijación de los anclajes para la instalación de la pantalla. Fijar el anclaje mediante la tornillería necesaria.

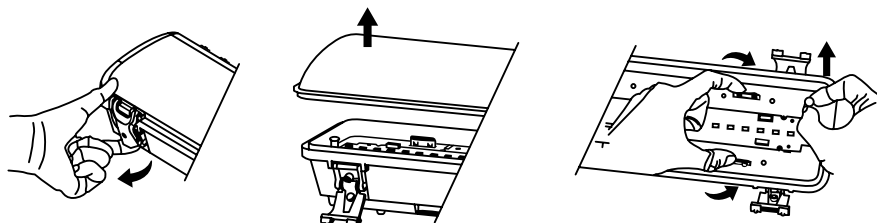

Abrir los clips de cierre como se indica en la imagen. Seguidamente retirar el difusor descubriendo el interior de la pantalla. Mantener los anclajes de acero inoxidable para retirar la bandeja metálica.

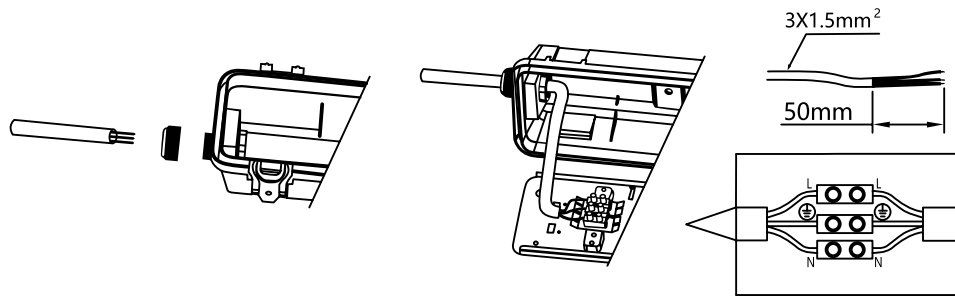

Retirar la tuerca del prensaestopas e introducir el cable a través del prensaestopas. Realizar la conexión del cable en el bloque de conexión siguiendo el esquema mostrado en la imagen.

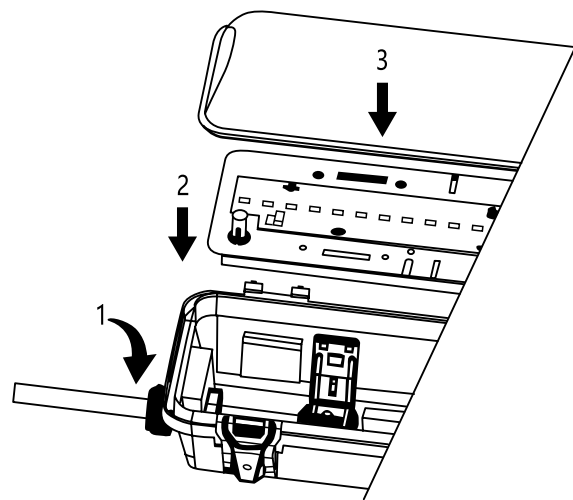

Apretar de nuevo la tuerca del prensaestopas. Fijar de nuevo en su posición la bandeja metálica dentro del cuerpo. Cerrar el difusor.

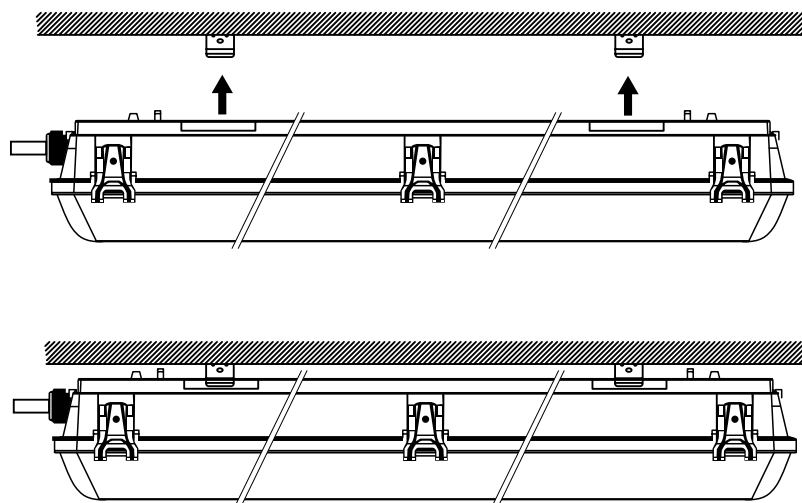

Fijar la pantalla estanca en sus anclajes previamente fijados al techo.

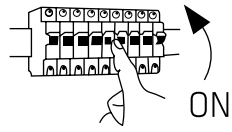

Volver a conectar la alimentación eléctrica.

